

KOHDE

SISÄLTÖ
ILMASTOINTIKANAVA PALOPELLILLÄ ETS NORD FDMR
OSASTOIVASSA KIPSILEVYSEINÄSSÄ

MUUT HUOMIOT:

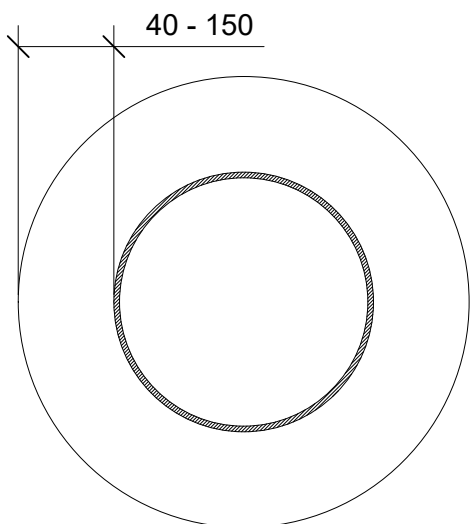
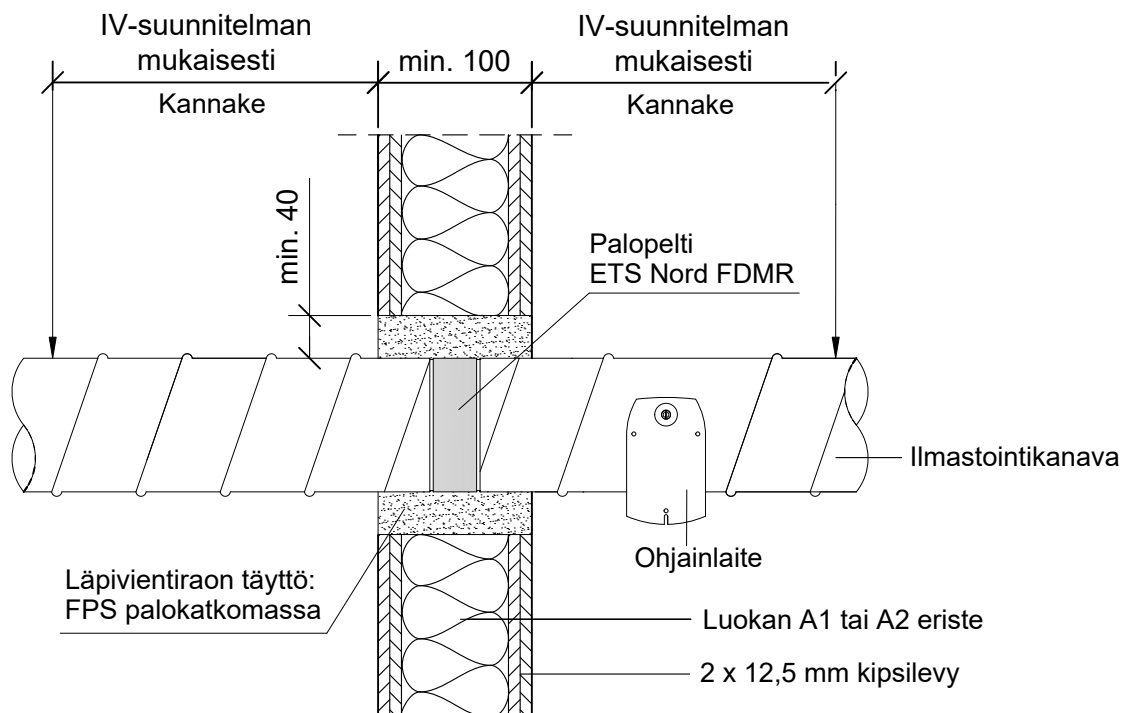

Palokatkomassan
hyväksyntä
FPS ETA- 20/0464

Hyväksyntä	Palopeltivalmistajan hyväksyntä
Aukon koko	IV-Kanavan Ø + min. 80 mm / max. 300 mm
Palokatkomassa	FPS palokatkomassa min. 100 mm
Kiinnikkeet	Mekaaninen kiinnitys palopeltivalmistajan asennusohjeen mukaan
Kannakointi	IV-suunnitelman mukaan seinän molemmille puolille
Putkityypit	Teräksinen ilmastointikanava
Max. putken koko	Ø 315
Putkieriste	Palopeltivalmistajan asennusohjeen mukaan

Ilmaistointi kanavien
palokatkot eivät kuulu
ETAG 026-2 standardin
piiriin, ensisijaisena
asennusohjeena
käytetään palopelti
valmistajan ohjeistusta.